

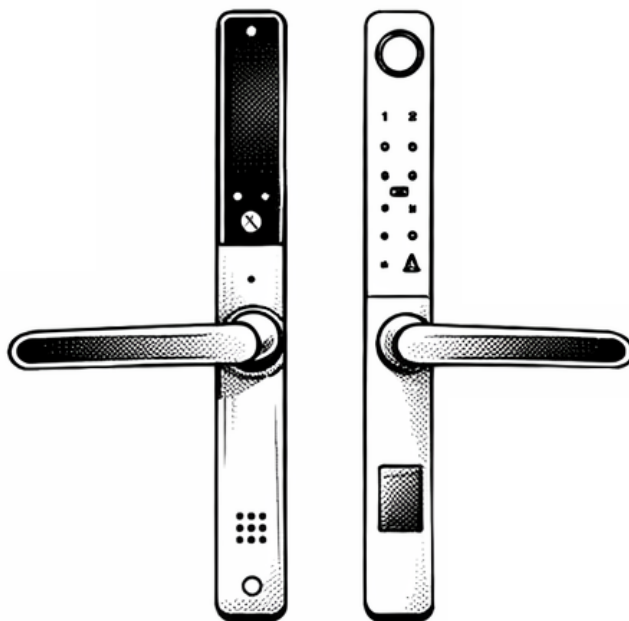

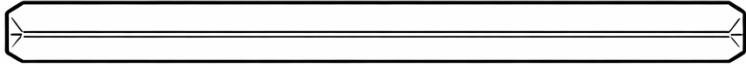

Klamka kodowa FX05- instrukcja obsługi

Pamiętaj, aby klucz mechaniczny do awaryjnego otwierania klamki trzymać poza pomieszczeniem. Zanim zamontujesz klamkę, pamiętaj aby znacznik na tulejce pręta kwadratowego był skierowany w odpowiednim kierunku

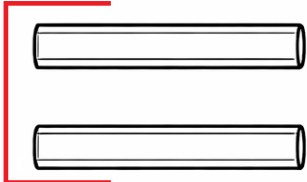
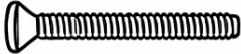
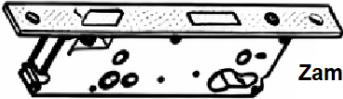

Skład zestawu:

- 1  Pręt kwadratowy
- 2  Śruby montażowe
- 3  Śruby montażowe do montażu zamka wpuszczanego
- 4  Tulejki montażowe
- 5  Śruba do montażu zamka wpuszczanego
- 6  Zamek wpuszczany
- 7  wkładka bębnekowa
- 8  klucze do wkładki bębnekowej

Połącz ze sobą oba szyldy na drzwiach za pomocą śrub montażowych numer 2, a na koniec włóż baterie do slotu i zamknij slot.

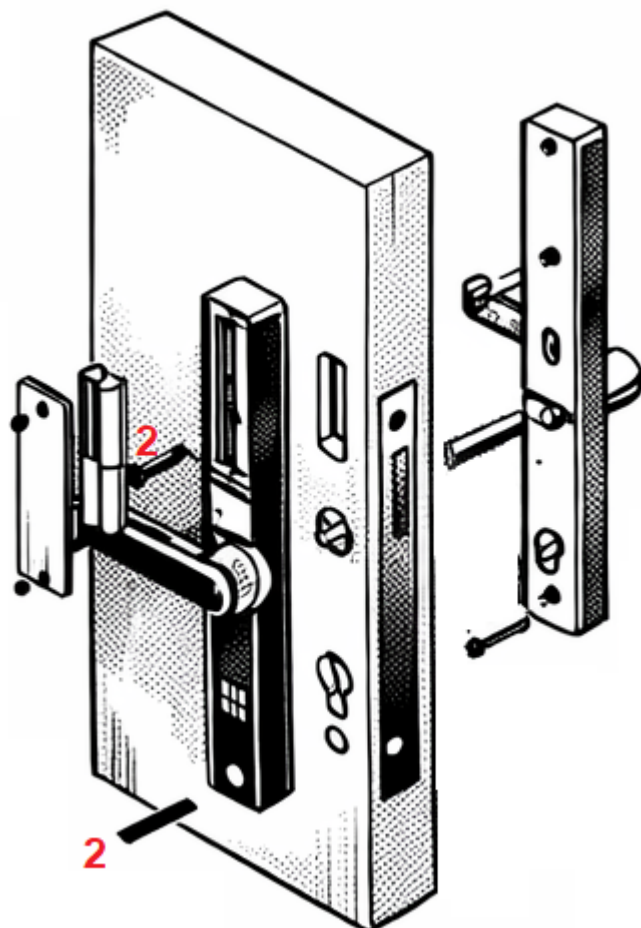

Programowanie klamki:

Pobierz aplikację TUYA:



Instrukcja kodowania klamki

Wszystkie ustawienia klamki można zmieniać poprzez wejście w tryb programowania klamki za pomocą wpisania hasła, odcisku palca lub karty administratora.

Wejście w tryb programowania odbywa się za pomocą wpisania następującej kombinacji znaków:

* # 123456 #

Gdzie 123456 to domyślne hasło administratora

Należy wprowadzić nowe hasło administratora przed wprowadzeniem jakichkolwiek innych ustawień.

Po wprowadzeniu nowego hasła administratora, hasło domyśle usunie się samoczynnie.

Aby odblokować klamkę za pomocą kodu na klawiaturze, należy po jego wpisaniu wcisnąć przycisk #

Jeśli wprowadzone zostanie do klamki nieprawidłowe hasło, to klamka zablokuje się na 90 sekund

Zmiana/dodanie hasła administratora:

Dodawanie odcisku palca: Wpisz * # hasło administratora # 1 1 1 # przyłóż palec do sensora i zdejmij go 5-krotnie

Dodawanie karty RFID: Wpisz * # hasło administratora # 1 1 2 # a następnie zbliż kartę

Dodawanie hasła: Wpisz * # hasło administratora # 1 1 3 # wpisz nowe hasło (6-cyfrowe) # powtórz hasło #

Dodawanie użytkowników:

Dodawanie odcisku palca: Wpisz * # hasło administratora # 1 2 1 # przyłóż palec do sensora i zdejmij go 5-krotnie

Dodawanie karty RFID: Wpisz * # hasło administratora # 1 2 2 # a następnie zbliż kartę

Dodawanie hasła: Wpisz * # hasło administratora # 1 2 3 # wpisz nowe hasło (6-cyfrowe) # powtórz hasło #

Usuwanie użytkowników:

Usuwanie palca: Wpisz * # hasło administratora # 2 1 1 # przyłóż palec do sensora

Usuwanie karty: Wpisz * # hasło administratora # 2 1 2 # a następnie zbliż kartę

Usuwanie hasła: Wpisz * # hasło administratora # 2 1 3 # wpisz hasło #

Wpisz * # hasło administratora # 2 2 1 numer identyfikacyjny #

jeśli chcesz usunąć użytkownika logującego się za pomocą numeru identyfikacyjnego

Ustawienia systemowe:

Ustawienia czasu:

Wpisz * # hasło administratora # 3 1 # a następnie datę i godzinę w formacie rr/mm/dd gg/mm/ss #

Ustawienia języka:

Wpisz * # hasło administratora # 3 2 1 # aby wybrać język chiński

Wpisz * # hasło administratora # 3 2 2 # aby wybrać język angielski

Ustawienia głośności:

Wpisz * # hasło administratora # 3 2 # aby zwiększyć głośność

Wpisz * # hasło administratora # 3 3 8 # aby zmniejszyć głośność

Łączenie z aplikacją TUYA/SmartLife

Wpisz * # hasło administratora # 3 5 2 # aby wejść w tryb parowania w aplikacji

Uwaga: pamiętaj, że klamka działa w sieci 2,4 GHz

Przywrócenie ustawień fabrycznych:

Wpisz * # hasło administratora # 3 7 # aby przywrócić klamkę do ustawień fabrycznych Przywrócenie do ustawień powoduje usunięcie wszystkich haseł administratora.

Specyfikacje techniczna oraz informacje dotyczące bezpieczeństwa:

1. Czyść urządzenie miękką, suchą szmatką. Nie stosuj agresywnych detergentów.
2. Nie otwieraj obudowy urządzenia – grozi to utratą gwarancji.
3. Nie narażaj klamki na bardzo wysokie promieniowanie słoneczne
4. Wymień baterie natychmiast po pojawieniu się komunikatu o niskim poziomie zasilania.
5. Używaj wyłącznie kart RFID zgodnych ze specyfikacją producenta.
6. urządzenie nie może być wyrzucane z odpadami komunalnymi. Oddaj produkt do wyznaczonego punktu zbiórki zużytego sprzętu elektrycznego.
7. Urządzenie spełnia wymagania dyrektyw UE dotyczących bezpieczeństwa, kompatybilności elektromagnetycznej oraz radiowych urządzeń komunikacyjnych.
8. Temperatura pracy urządzenia: -30 do 60 °C
9. Wilgotność: od 20 do 93%
10. Zasilanie: od 4,5V do 6,5 V (4 baterie AA)
11. Pamiętaj, aby klucz mechaniczny do awaryjnego otwierania klamki trzymać poza pomieszczeniem.

